

Gyptone himling Monteringsanvisning

Kant E15/A

Synlig oppheng, nedhengt –
demonterbart

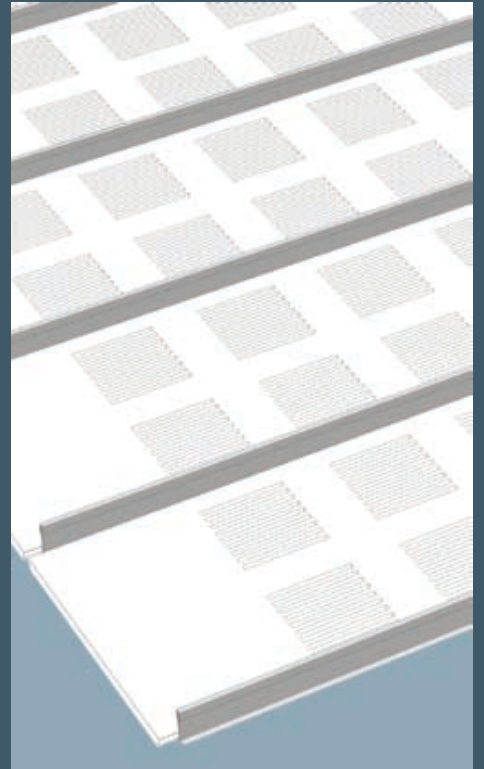
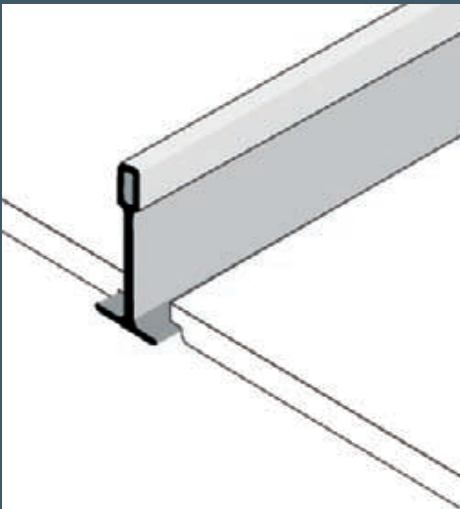

Gyptone[®]

Reflecting everyday life

Kant E15/A

Synlig opphengsystem, Nedhengt – demonterbart

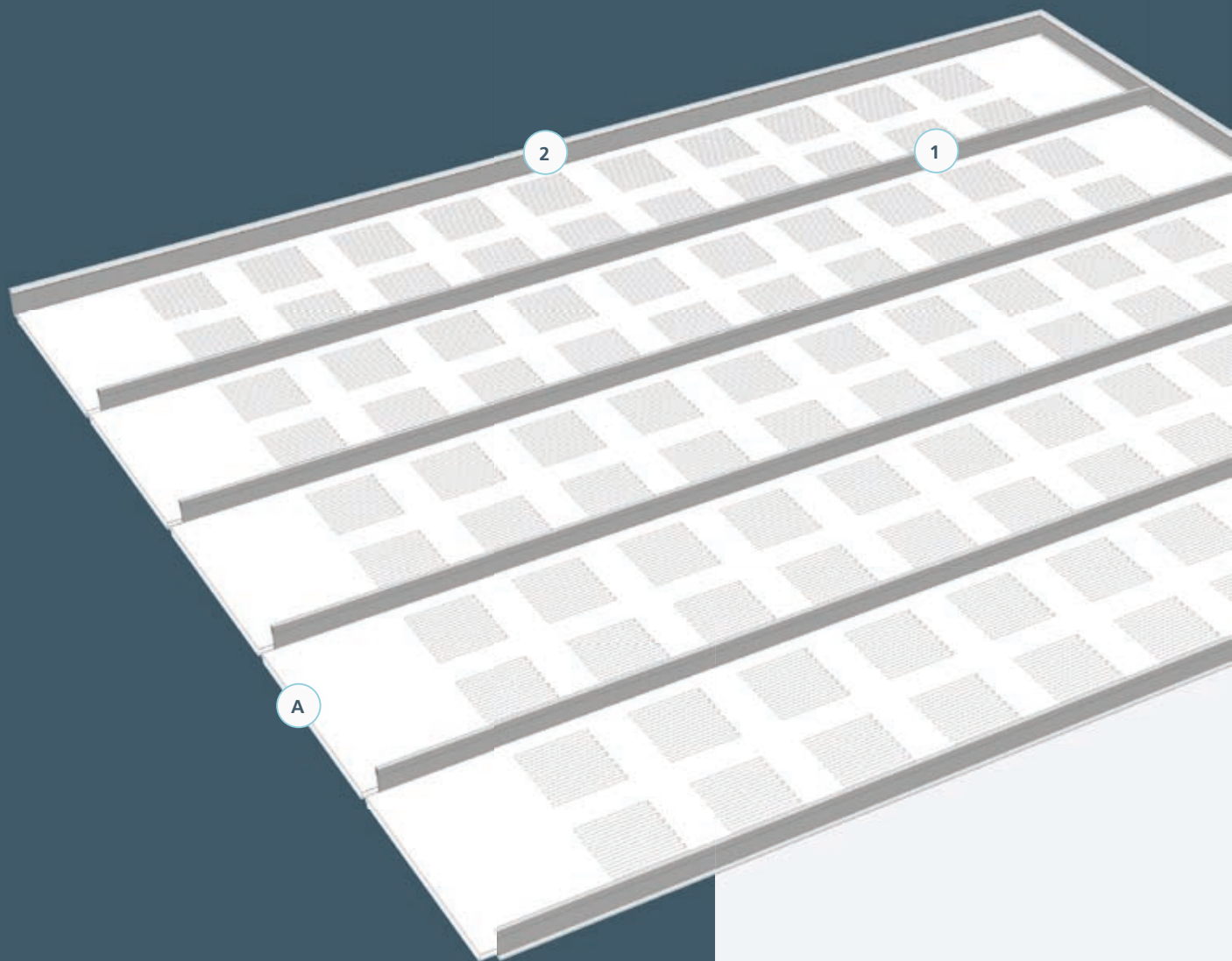

Gyptone Plank med forsenkede langkanter, kant E15, monteres i synlig, forsterket T-15 opphengsystem, som består av galvaniserte stålprofiler med lakkerte undersider.

Bæreprøfeler vriss på plass i de kraftige skyggekanthprofilene og opphengssystemet er selvbærende opp til 2430 mm.

Gyptone Plank med rette kortkanter, kant A, er ferdigmalte og demonterbare.

Belastning

Gyptone Plank må ikke belastes. Armaturer og lignende skal stoppes ned separat eller innfestes i annen konstruksjon.

Legges mineralull på baksiden, minskes den selvbærende lengden til maks. 2100 mm. Ved større lengder skal justerbare stropper benyttes.

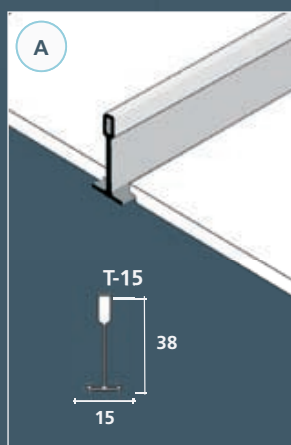

1

Bæreprøfel
L: 1830 mm
2130 mm
2430 mm



2

Skyggekanthprofil
L: 3000 mm

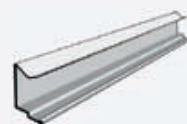

Farger

Plater med kant E/15A leveres som standard ferdigmalte i farge hvit NCS 0500. Synlige deler av opphengsystemet er som standard lakkerte i hvit farge.

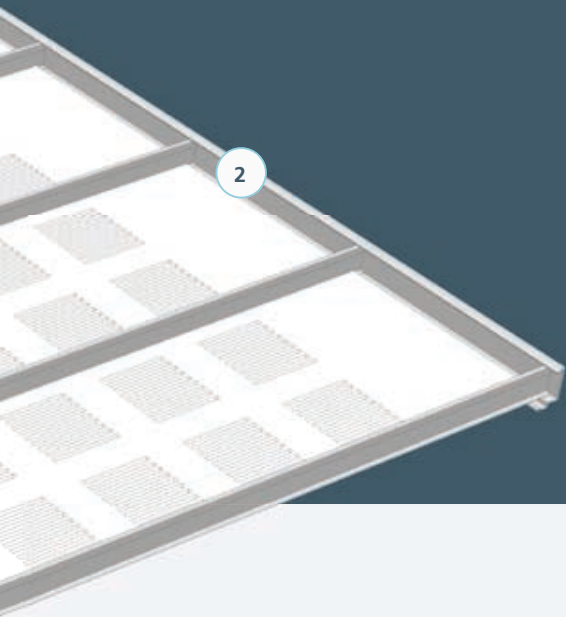

Produkt og opphengsystem

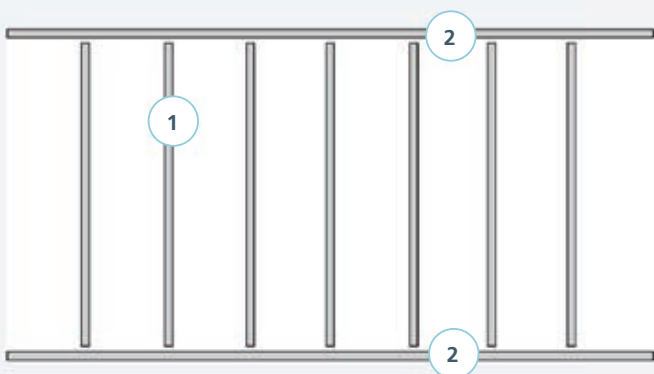

Plater 300 x 1800/2100/2400 mm (modulmål).

Veiledende materialforbruk

Veiledende materialforbruk pr. m² for T-15 oppheng og tilbehør.

Artikkel	Betegnelse	cc	300 x 1800 mm (modulmål)	300 x 2100 mm (modulmål)	300 x 2400 mm (modulmål)	
1	Bæreprofil	4108010 4108015 4108020	300	3,4	3,4	3,4
2	Skyggekantprofil	4133900	-	Etter oppmåling	Etter oppmåling	Etter oppmåling

Ytterligere opplysninger kan finnes på www.gyptone.no – montering/kanter hvor også PDF fil kan printes

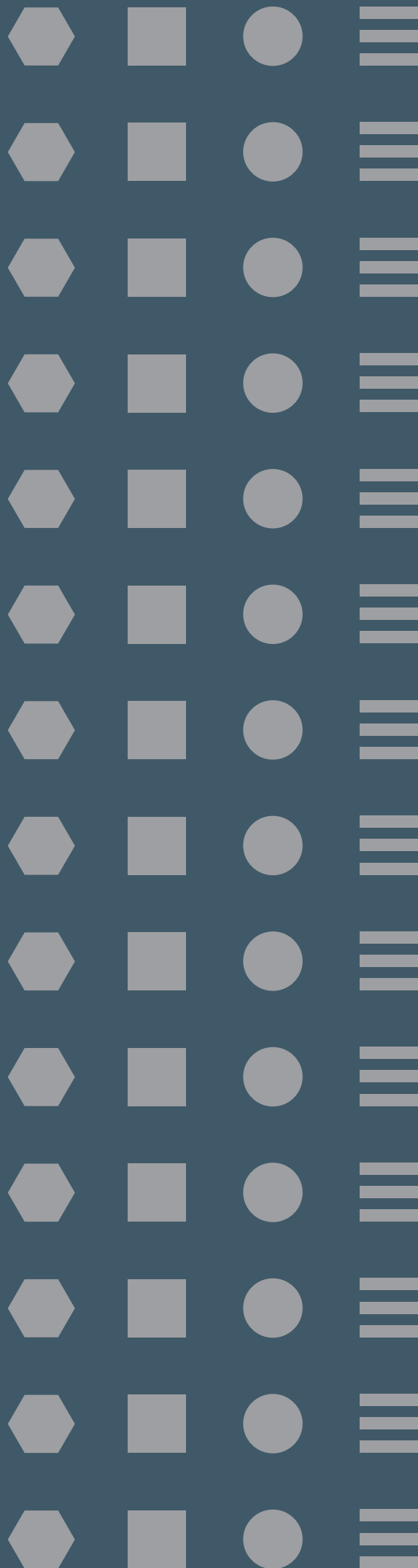

Gyproc AS
Habornveien 59
1630 Gamle Fredrikstad
Tel: 69 35 75 00
Faks: 69 35 75 01
www.gyptone.no